

Modell: TL 1789

Produktinfo

Stand 06/2022



1,5-Sitzer mit Armlehne links - 1,5-Sitzer ohne Armlehnen - Longchair groß mit Armlehne rechts



1,5-Sitzer med. mit Armlehne links - 1,5-Sitzer med. ohne Armlehnen - Umbauecke med. rechts



1,5-Sitzer XL mit Armlehne links - Longchair XL mit Armlehne rechts



Longlife  
by 3C Care

## **Modellcheckliste**

---

### **Damit Sie keine unserer Auswahlmöglichkeiten vergessen...**

Nutzen Sie diese Modellcheckliste, um mit Ihrem Kunden alle Optionen zu besprechen.

#### **Ein absolutes Muss**

Folgende Auswahlmöglichkeiten müssen bei diesem Modell berücksichtigt werden (bei der Bestellung unbedingt mit angeben):

Sitzausführung

Füße

#### **Funktionen**

Haben Sie Ihrem Kunden die Vorteile von folgenden Funktionen erläutert?

teilmotorische Relaxfunktion

motorische Relaxfunktion

#### **Zubehör**

Haben Sie Ihren Kunden über die Auswahl unserer Zubehörartikel informiert?

Hocker

Kissen

Modell: TL 1789



## Aufbau und Bestellhinweise

---

**Gestell:** Tragende Teile des Gestells aus Massivholz und Holzwerkstoffen, Flächen mit Polsterpappe verblendet.

**Sitz:** Unterfederung mit dauerelastischen Stahl-Wellenfedern und einer oberseitigen Abdeckung.

**Soft:** Sitz aus PUR-Schaum (mind. RG 35). Sitz abgedeckt mit Wattevlies.  
(Abbildung siehe „Querschnitte und Bestellhinweise“)



**Federkern:** Federkernsitz aus gezogenem Federstahldraht (außer Hocker). Sitz abgedeckt mit Textilvlies, PUR-Schaum (mind. RG 35) und Wattevlies.  
(Abbildung siehe „Bestellhinweise und Querschnitte“)



**Rücken:** Fester Rücken aus ergonomisch geformtem Schaumstoff (mind. RG 25). Abdeckung aus Wattevlies.

**Polsterung:** Weicher, lockerer Polsteraufbau, bei dem eine modellbedingte oder gestalterisch gewünschte Wellenbildung der Bezüge sowie Sitzabdrücke warentypisch sind. Die Polsterung wird sich der Körperform anpassen bzw. die Sitzfestigkeit leicht nachlassen. Geringfügige Unterschiede in der Sitzhärte bei Anbaugruppen sind konstruktionsbedingt und daher kein Beanstandungsgrund.

**Dekostoff:** Der Dekostoff (Dekostoff PG 6 / Dekostoff PG 10) ist nur für Kissen lieferbar und wird nicht im Rapport verarbeitet. Die Preise entnehmen Sie bitte der PG 6 bzw. der PG 10.

**Maße:** Gesamthöhe: **85-105 cm**  
Tiefe (mit Relaxfunktion): **111 (-175) cm**  
Sitzhöhe: **47 cm**  
Sitztiefe (mit Relaxfunktion): **57 (-106) cm**

## Aufbau und Bestellhinweise

---

**Sonstiges:** Konstruktionsbedingt können bei Kombinationen die mit einem Mix aus „ohne Funktion / mit Funktion“ bestellt werden, Höhenunterschiede von 1 bis 2 cm entstehen.

**Bitte beachten Sie, dass die Belastungsgrenze pro Sitz bei den Modelltypen 1,5-Sitzer maxi (SR 102), 1,5-Sitzer groß (SR 89), 1,5-Sitzer (SR 82), 1,5-Sitzer medium (SR 74) und 1-Sitzer (SR 63) bei 130 kg liegt. Der Modelltyp 1,5-Sitzer XL (SR 120) kann mit bis zu 220 kg pro Sitz belastet werden.**

Alle verwendeten Materialien entsprechen den Anforderungen der DGM laut RAL GZ 430. Die Nahtverteilung kann bei Stoff-, Leder- oder Kunstlederverarbeitung unterschiedlich ausfallen. Die Abzeichnung bei Steppmatten und Kissen sind design- oder konstruktionsbedingt.

Die Verarbeitung von Zier-, Kapp- oder Doppelnähten kann in den Stoff-, Leder- oder Kunstledervarianten unterschiedlich ausfallen.

Alle Rückenspannteile werden standardmäßig im jeweiligen Originalbezug geliefert. Materialbezogene Hinweise bei Stoffen finden Sie in unseren Stoff- und Lederlaschen auf der Rückseite bei den einzelnen Stoffen und Lederqualitäten.

Alle in der Preisliste genannten Werte sind ca. Maße in Zentimeter, ermittelt nach üblicher Messmethode (s. RAL-GZ 430) und im unbenutzten Neuzustand.

Bitte beachten Sie, dass bei sehr legere gepolsterten Polstermöbeln im Zuge der Nutzung insbesondere der Sitzhöhe und Sitztiefe erkennbare Maßabweichungen zu den hier angegebenen Maßen auftreten können. Änderungen in Form, Farbe und Konstruktion im Rahmen des technischen Fortschritts behalten wir uns vor.

**Bitte notieren Sie die Bestellungen immer davorstehend von links nach rechts.**

## Querschnitte

---

### Sitz: Schaum / Rücken: Schaum

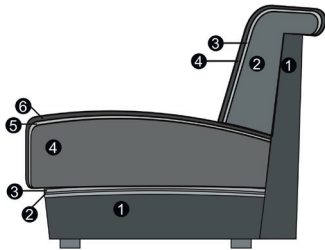

#### Sitz

1. Gestell
2. Wellenunterfederung
3. Abdeckung der Wellenfeder
4. Sandwichaufbau (fest markierter Sitz)
5. Abdeckung aus Watte
6. Bezugsmaterial

#### Rücken

1. Gestell
2. Schaum (fester Rücken)
3. Abdeckung aus Watte
4. Bezugsmaterial

### Sitz: Federkern / Rücken: Schaum

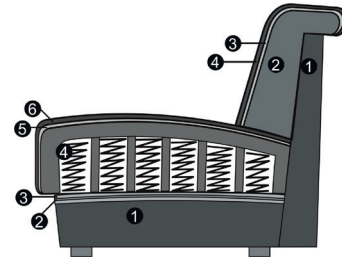

#### Sitz

1. Gestell
2. Wellenunterfederung
3. Abdeckung der Wellenfeder
4. Federkern (fest markierter Sitz)
5. Abdeckung aus Watte
6. Bezugsmaterial

#### Rücken

1. Gestell
2. Schaum (fester Rücken)
3. Abdeckung aus Watte
4. Bezugsmaterial



Modell: TL 1789

## Fußauswahl



**173**  
Metallfuß



**183**  
Holzfuß

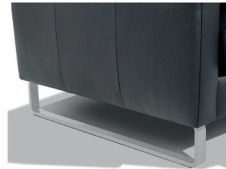

**827**  
Metallkufe  
Chrom matt



**841**  
Metallkufe  
schwarz matt

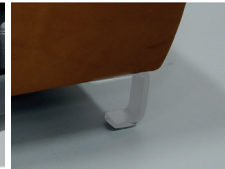

**Alternativfuß**  
Metallfuß  
Chrom matt



**Alternativfuß**  
Metallfuß  
schwarz matt

### Hinweise Füße:

827:

Für die Metallkufe Chrom matt berechnen wir einen Aufpreis!

827 und 841:

In Verbindung mit der Metallkufe wird bei den Umbauecken, Longchairs und der Spitz - Ecke groß der Alternativfuß (Chrom matt, schwarz matt) eingesetzt!

Holzfuß-Farbe:

Die Holzfußfarben entnehmen Sie bitte der Holzmusterkarte!

Holzfuß Eiche geölt:

Achtung! Für den Holzfuß Eiche geölt berechnen wir einen Aufpreis!

Fußhöhe:

12 cm

## Funktionen

**Kopfteilverstellung:** Garnituren mit Kopfteilverstellung unterstützen Sie bei einer wohltuenden Sitzposition. Die Kopfteile lassen sich individuell neigen oder aufrecht stellen.

**Relaxfunktion:** Garnituren mit der innovativen Wallfree-Funktion bringen Sie in Ihre individuelle Sitz-/ Liegepositionen. Sie haben die Wahl zwischen einer teilmotorischen Verstellung und einer motorischen Verstellung.

**Teilmotorische Relaxfunktion:** Sie können das Fußteil zur Verlängerung der Beinauflage sowie den Neigungswinkel des Rückens per Knopfdruck auf Ihre Idealposition einstellen. Zudem verfügt Ihre Garnitur über eine Verstellmöglichkeit des Kopfteils. Der eingebaute Rasterbeschlag ermöglicht Ihnen dieses durch leichtes Ziehen ebenfalls auf Ihre ganz individuellen Wünsche einzustellen. Elemente mit einer teilmotorischen Verstellung sind mit einem Schalter versehen. Der Schalter befindet sich an der Armlehenseite (bei Elementen mit Armlehne) und bei Elementen ohne Armlehne jeweils seitlich am Sitzkissen.

**Motorische Relaxfunktion:** Bei der motorischen Funktion verstellen Sie den Sitz, den Rücken und das Kopfteil motorisch. Elemente mit einer motorischen Verstellung sind mit einem Schalter versehen. Der Schalter befindet sich an der Armlehenseite (bei Elementen mit Armlehne) und bei Elementen ohne Armlehne jeweils seitlich am Sitzkissen. Die jeweilige Bedienungsanleitung liegt dem Möbel bei!



Relaxfunktion



Touch - Control - Schalter



Kopfteilverstellung



Kopfteilverstellung

Modell: TL 1789

## Lederteilung

**Lederteilung:** Bitte berücksichtigen Sie, dass die Ledernahtbilder im Kopf- und Rückenteil je nach Sitzraster bei den jeweiligen Elementen differieren. Die Lederteilung gilt nur für die Sitzraster 102 + 120.



Lederteilung



Lederteilung



## Bestellhinweise

### Kombinationsmöglichkeiten:

Bitte beachten Sie bei Ihrer Planung, dass **maximal drei Elemente**, die für eine Relaxfunktion ausgelegt sind (Sitzraster 63, 74, 82, 89, 102, 120), **aneinander gereiht werden dürfen!** Bei mehr als 3 Elementen, ob mit oder ohne Relaxfunktion, besteht Kippgefahr!

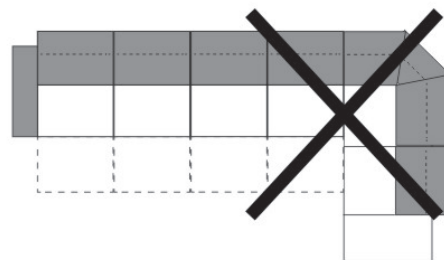
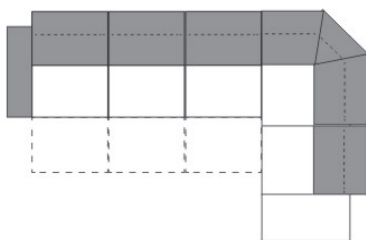
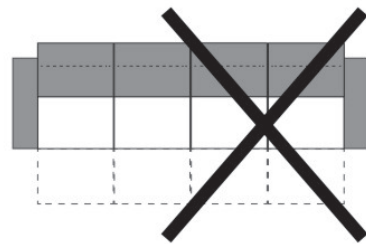
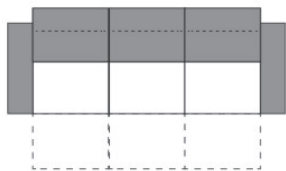

Cord

**Modell auch in Cord (PG Cord) lieferbar.**

Auf der Auftragsbestätigung wird PG Cord bestätigt. Die Preise entnehmen Sie bitte der Preisgruppe 6. **Fadenverlauf bei Cord siehe Picto.**

Nicht jedes Modell hat die abgebildeten Typen oder andere Typen. Dies ist NUR ein Auszug!

Die Typenauswahl entnehmen Sie bitte dem Typenplan des gewünschten Modells.

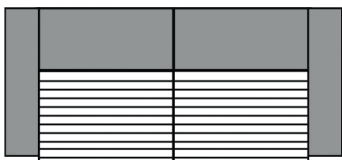

3-Sitzer/1-Sitzer+Abschlussstück etc.

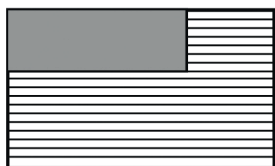

Longchair

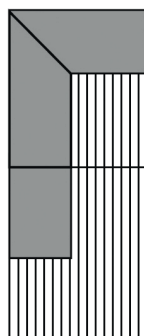
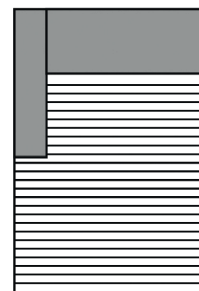



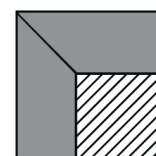



Umbauecke

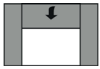











Spitz-Ecke

**Alle Artikel auf einen Blick**  
(ohne Typen mit Funktion und Zubehör)

Einzelelemente mit zwei Armlehnen					
					
1,5-Sitzer XL mit 2 Armlehnen					
164 cm					

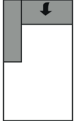
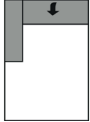
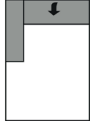
Einzelelemente mit Armlehne links / rechts					
					
1,5-Sitzer XL mit Armlehne links / rechts	1,5-Sitzer maxi mit Armlehne links / rechts	1,5-Sitzer groß mit Armlehne links / rechts	1,5-Sitzer mit Armlehne links / rechts	1,5-Sitzer medium mit Armlehne links / rechts	1-Sitzer mit Armlehne links / rechts
142 cm	124 cm	111 cm	104 cm	96 cm	85 cm

Einzelelemente ohne Armlehnen					
					
1,5-Sitzer XL ohne Armlehnen	1,5-Sitzer maxi ohne Armlehnen	1,5-Sitzer groß ohne Armlehnen	1,5-Sitzer ohne Armlehnen	1,5-Sitzer medium ohne Armlehnen	1-Sitzer ohne Armlehnen
120 cm	102 cm	89 cm	82 cm	74 cm	63 cm

Basiselemente					
					
Longchair mit Armlehne links / rechts	Longchair groß mit Armlehne links / rechts	Longchair XL mit Armlehne links / rechts	Umbau-ecke medium links / rechts	Umbau-ecke links / rechts	Spitz - Ecke groß
96 x 180 cm	104 x 180 cm	142 x 180 cm	111 x 220 cm	111 x 240 cm	117 x 117 cm

					
Abschlussstück li/re + 1,5-Sitzer med. o. A.					
128 cm					

Kombinationen

Bitte beachten Sie:

Alle Elemente haben 4 FüÙe und können miteinander verbunden werden.

Achtung: Elemente sind seitlich nicht bezogen und können deshalb nicht einzeln gestellt werden.

\* RF = Maß inkl. Relaxfunktion

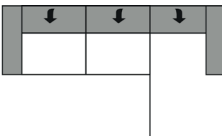
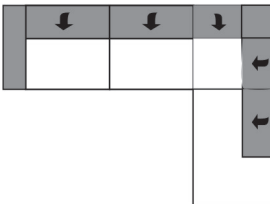
MaÙe (ca. cm) Höhe: 85-105 Tiefe: 111 Tiefe RF*: 175 Sitzhöhe: 47 Sitztiefe: 57 Sitztiefe RF*: 106			
Art.-Nr.	8793(Abb.) / 8794(spiegelbildl.)	8881(Abb.) / 8882(spiegelbildl.)	
MaÙe	290 x 180 cm	281 x 220 cm	
	1,5-Sitzer mit Armlehne links - 1,5-Sitzer ohne Armlehnen - Longchair groß mit Armlehne rechts	1,5-Sitzer medium mit Armlehne links - 1,5-Sitzer medium ohne Armlehnen - Umbauecke medium rechts	
Preise in EUR			
Preisgruppe 6	-	-	
Preisgruppe 8	-	-	
Preisgruppe 10	-	-	
Preisgruppe D	-	-	
Preisgruppe H	-	-	
Preisgruppe J	-	-	
Preisgruppe M	-	-	
Preisgruppe T	-	-	
Preisgruppe X	-	-	

Aufpreise



# Modell: TL 1789







## Einzelelemente

Bitte beachten Sie:

Alle Elemente haben 4 Füße und können miteinander verbunden werden.

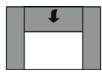
Achtung: Elemente sind seitlich nicht bezogen und können deshalb nicht einzeln gestellt werden.

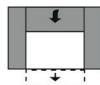
\* RF = Maß inkl. Relaxfunktion

Maße (ca. cm) Höhe: 85-105 Tiefe: 111 Tiefe RF*: 175 Sitzhöhe: 47 Sitztiefe: 57 Sitztiefe RF*: 106					
	Art.-Nr.	4958	4966	4970	4957 / 4959
	Maße	164 cm	164 cm	164 cm	142 cm
		1,5-Sitzer XL mit 2 Armlehnen	1,5-Sitzer XL mit 2 Armlehnen mit teilmotorischer Relaxfunktion	1,5-Sitzer XL mit 2 Armlehnen mit motorischer Relaxfunktion	1,5-Sitzer XL mit Armlehne links / rechts
	Preise in EUR				
<b>Preisgruppe 6</b>	-	-	-	-	
<b>Preisgruppe 8</b>	-	-	-	-	
<b>Preisgruppe 10</b>	-	-	-	-	
<b>Preisgruppe D</b>	-	-	-	-	
<b>Preisgruppe H</b>	-	-	-	-	
<b>Preisgruppe J</b>	-	-	-	-	
<b>Preisgruppe M</b>	-	-	-	-	
<b>Preisgruppe T</b>	-	-	-	-	
<b>Preisgruppe X</b>	-	-	-	-	

### Aufpreise

# Modell: TL 1789



## Einzelelemente

Bitte beachten Sie:

Alle Elemente haben 4 Füße und können miteinander verbunden werden.

Achtung: Elemente sind seitlich nicht bezogen und können deshalb nicht einzeln gestellt werden.

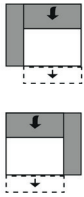
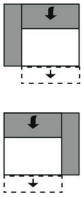
\* RF = Maß inkl. Relaxfunktion

Maße (ca. cm) Höhe: 85-105 Tiefe: 111 Tiefe RF*: 175 Sitzhöhe: 47 Sitztiefe: 57 Sitztiefe RF*: 106				
Art.-Nr.	4965 / 4967	4969 / 4971	4956	4964
Maße	142 cm	142 cm	120 cm	120 cm
	1,5-Sitzer XL mit Armlehne links / rechts mit teilmotorischer Relaxfunktion	1,5-Sitzer XL mit Armlehne links / rechts mit motorischer Relaxfunktion	1,5-Sitzer XL ohne Armlehnen	1,5-Sitzer XL ohne Armlehnen mit teilmotorischer Relaxfunktion
Preise in EUR				
Preisgruppe 6	-	-	-	-
Preisgruppe 8	-	-	-	-
Preisgruppe 10	-	-	-	-
Preisgruppe D	-	-	-	-
Preisgruppe H	-	-	-	-
Preisgruppe J	-	-	-	-
Preisgruppe M	-	-	-	-
Preisgruppe T	-	-	-	-
Preisgruppe X	-	-	-	-

### Aufpreise

### Einzelemente

Bitte beachten Sie:

Alle Elemente haben 4 FüÙe und können miteinander verbunden werden.

Achtung: Elemente sind seitlich nicht bezogen und können deshalb nicht einzeln gestellt werden.

\* RF = Maß inkl. Relaxfunktion

MaÙe (ca. cm) Höhe: 85-105 Tiefe: 111 Tiefe RF*: 175 Sitzhöhe: 47 Sitztiefe: 57 Sitztiefe RF*: 106				
Art.-Nr.	4968	4941 / 4943	4949 / 4951	4953 / 4955
MaÙe	120 cm	124 cm	124 cm	124 cm
	1,5-Sitzer XL ohne Armlehnen mit motorischer Relaxfunktion	1,5-Sitzer maxi mit Armlehne links / rechts	1,5-Sitzer maxi mit Armlehne links / rechts mit teilmotorischer Relaxfunktion	1,5-Sitzer maxi mit Armlehne links / rechts mit motorischer Relaxfunktion
Preise in EUR				

<b>Preisgruppe 6</b>	-	-	-	-
<b>Preisgruppe 8</b>	-	-	-	-
<b>Preisgruppe 10</b>	-	-	-	-
<b>Preisgruppe D</b>	-	-	-	-
<b>Preisgruppe H</b>	-	-	-	-
<b>Preisgruppe J</b>	-	-	-	-
<b>Preisgruppe M</b>	-	-	-	-
<b>Preisgruppe T</b>	-	-	-	-
<b>Preisgruppe X</b>	-	-	-	-

#### Aufpreise





**Einzelelemente**

Bitte beachten Sie:

Alle Elemente haben 4 FüÙe und können miteinander verbunden werden.

Achtung: Elemente sind seitlich nicht bezogen und können deshalb nicht einzeln gestellt werden.

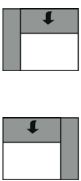
\* RF = Maß inkl. Relaxfunktion

Maße (ca. cm) Höhe: 85-105 Tiefe: 111 Tiefe RF*: 175 Sitzhöhe: 47 Sitztiefe: 57 Sitztiefe RF*: 106					
	Art.-Nr.	4940	4948	4952	4973 / 4975
	MaÙe	102 cm	102 cm	102 cm	111 cm
		1,5-Sitzer maxi ohne Armlehnen	1,5-Sitzer maxi ohne Armlehnen mit teilmotorischer Relaxfunktion	1,5-Sitzer maxi ohne Armlehnen mit motorischer Relaxfunktion	1,5-Sitzer groß mit Armlehne links / rechts
	Preise in EUR				
<b>Preisgruppe 6</b>	-	-	-	-	
<b>Preisgruppe 8</b>	-	-	-	-	
<b>Preisgruppe 10</b>	-	-	-	-	
<b>Preisgruppe D</b>	-	-	-	-	
<b>Preisgruppe H</b>	-	-	-	-	
<b>Preisgruppe J</b>	-	-	-	-	
<b>Preisgruppe M</b>	-	-	-	-	
<b>Preisgruppe T</b>	-	-	-	-	
<b>Preisgruppe X</b>	-	-	-	-	

**Aufpreise**







**Einzelemente**

Bitte beachten Sie:

Alle Elemente haben 4 FüÙe und können miteinander verbunden werden.

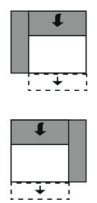
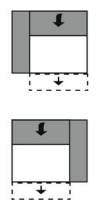
Achtung: Elemente sind seitlich nicht bezogen und können deshalb nicht einzeln gestellt werden.

\* RF = Maß inkl. Relaxfunktion

MaÙe (ca. cm) Höhe: 85-105 Tiefe: 111 Tiefe RF*: 175 Sitzhöhe: 47 Sitztiefe: 57 Sitztiefe RF*: 106				
Art.-Nr.	4981 / 4983	4985 / 4987	4972	4980
MaÙe	111 cm	111 cm	89 cm	89 cm
	1,5-Sitzer groß mit Armlehne links / rechts mit teilmotorischer Relaxfunktion	1,5-Sitzer groß mit Armlehne links / rechts mit motorischer Relaxfunktion	1,5-Sitzer groß ohne Armlehnen	1,5-Sitzer groß ohne Armlehnen mit teilmotorischer Relaxfunktion
Preise in EUR				

Preisgruppe 6	-	-	-	-
Preisgruppe 8	-	-	-	-
Preisgruppe 10	-	-	-	-
Preisgruppe D	-	-	-	-
Preisgruppe H	-	-	-	-
Preisgruppe J	-	-	-	-
Preisgruppe M	-	-	-	-
Preisgruppe T	-	-	-	-
Preisgruppe X	-	-	-	-

**Aufpreise**



## Einzelelemente

Bitte beachten Sie:

Alle Elemente haben 4 FüÙe und können miteinander verbunden werden.

Achtung: Elemente sind seitlich nicht bezogen und können deshalb nicht einzeln gestellt werden.

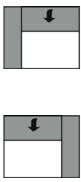
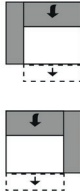
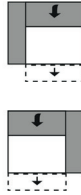
\* RF = Maß inkl. Relaxfunktion

MaÙe (ca. cm) Höhe: 85-105 Tiefe: 111 Tiefe RF*: 175 Sitzhöhe: 47 Sitztiefe: 57 Sitztiefe RF*: 106				
Art.-Nr.	4984	4593 / 4595	4601 / 4603	4605 / 4607
MaÙe	89 cm	104 cm	104 cm	104 cm
	1,5-Sitzer groß ohne Armlehnen mit motorischer Relaxfunktion	1,5-Sitzer mit Armlehne links / rechts	1,5-Sitzer mit Armlehne links / rechts mit teilmotorischer Relaxfunktion	1,5-Sitzer mit Armlehne links / rechts mit motorischer Relaxfunktion
Preise in EUR				
Preisgruppe 6	-	-	-	-
Preisgruppe 8	-	-	-	-
Preisgruppe 10	-	-	-	-
Preisgruppe D	-	-	-	-
Preisgruppe H	-	-	-	-
Preisgruppe J	-	-	-	-
Preisgruppe M	-	-	-	-
Preisgruppe T	-	-	-	-
Preisgruppe X	-	-	-	-

### Aufpreise

## Modell: TL 1789





### Einzelemente

Bitte beachten Sie:

Alle Elemente haben 4 FüÙe und können miteinander verbunden werden.

Achtung: Elemente sind seitlich nicht bezogen und können deshalb nicht einzeln gestellt werden.

\* RF = Maß inkl. Relaxfunktion

MaÙe (ca. cm) Höhe: 85-105 Tiefe: 111 Tiefe RF*: 175 Sitzhöhe: 47 Sitztiefe: 57 Sitztiefe RF*: 106				
Art.-Nr.	4592	4600	4604	4577 / 4579
MaÙe	82 cm	82 cm	82 cm	96 cm
	1,5-Sitzer ohne Armlehnen	1,5-Sitzer ohne Armlehnen mit teilmotorischer Relaxfunktion	1,5-Sitzer ohne Armlehnen mit motorischer Relaxfunktion	1,5-Sitzer medium mit Armlehne links / rechts
Preise in EUR				
Preisgruppe 6	-	-	-	-
Preisgruppe 8	-	-	-	-
Preisgruppe 10	-	-	-	-
Preisgruppe D	-	-	-	-
Preisgruppe H	-	-	-	-
Preisgruppe J	-	-	-	-
Preisgruppe M	-	-	-	-
Preisgruppe T	-	-	-	-
Preisgruppe X	-	-	-	-



#### Aufpreise

**Modell: TL 1789**

**Einzelelemente**

Bitte beachten Sie:  
Alle Elemente haben 4 FüÙe und können miteinander verbunden werden.  
Achtung: Elemente sind seitlich nicht bezogen und können deshalb nicht einzeln gestellt werden.

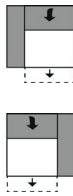
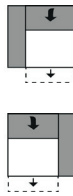
\* RF = Maß inkl. Relaxfunktion

MaÙe (ca. cm) Höhe: 85-105 Tiefe: 111 Tiefe RF*: 175 Sitzhöhe: 47 Sitztiefe: 57 Sitztiefe RF*: 106				
Art.-Nr.	4585 / 4587	4589 / 4591	4576	4584
MaÙe	96 cm	96 cm	74 cm	74 cm
	1,5-Sitzer medium mit Armlehne links / rechts mit teilmotorischer Relaxfunktion	1,5-Sitzer medium mit Armlehne links / rechts mit motorischer Relaxfunktion	1,5-Sitzer medium ohne Armlehnen	1,5-Sitzer medium ohne Armlehnen mit teilmotorischer Relaxfunktion
Preise in EUR				

Preisgruppe 6	-	-	-	-
Preisgruppe 8	-	-	-	-
Preisgruppe 10	-	-	-	-
Preisgruppe D	-	-	-	-
Preisgruppe H	-	-	-	-
Preisgruppe J	-	-	-	-
Preisgruppe M	-	-	-	-
Preisgruppe T	-	-	-	-
Preisgruppe X	-	-	-	-

**Aufpreise**











Einzelemente

Bitte beachten Sie:

Alle Elemente haben 4 FüÙe und können miteinander verbunden werden.

Achtung: Elemente sind seitlich nicht bezogen und können deshalb nicht einzeln gestellt werden.

\* RF = Maß inkl. Relaxfunktion

MaÙe (ca. cm) Höhe: 85-105 Tiefe: 111 Tiefe RF*: 175 Sitzhöhe: 47 Sitztiefe: 57 Sitztiefe RF*: 106		 	 	 
Art.-Nr.	4588	4561 / 4563	4569 / 4571	4573 / 4575
MaÙe	74 cm	85 cm	85 cm	85 cm
	1,5-Sitzer medium ohne Armlehnen mit motorischer Relaxfunktion	1-Sitzer mit Armlehne links / rechts	1-Sitzer mit Armlehne links / rechts mit teilmotorischer Relaxfunktion	1-Sitzer mit Armlehne links / rechts mit motorischer Relaxfunktion
Preise in EUR				
<b>Preisgruppe 6</b>	-	-	-	-
<b>Preisgruppe 8</b>	-	-	-	-
<b>Preisgruppe 10</b>	-	-	-	-
<b>Preisgruppe D</b>	-	-	-	-
<b>Preisgruppe H</b>	-	-	-	-
<b>Preisgruppe J</b>	-	-	-	-
<b>Preisgruppe M</b>	-	-	-	-
<b>Preisgruppe T</b>	-	-	-	-
<b>Preisgruppe X</b>	-	-	-	-

Aufpreise





**Einzelelemente**

Bitte beachten Sie:

Alle Elemente haben 4 FüÙe und können miteinander verbunden werden.

Achtung: Elemente sind seitlich nicht bezogen und können deshalb nicht einzeln gestellt werden.

\* RF = Maß inkl. Relaxfunktion

MaÙe (ca. cm) Höhe: 85-105 Tiefe: 111 Tiefe RF*: 175 Sitzhöhe: 47 Sitztiefe: 57 Sitztiefe RF*: 106				
Art.-Nr.	4560	4568	4572	
MaÙe	63 cm	63 cm	63 cm	
	1-Sitzer ohne Armlehnen	1-Sitzer ohne Armlehnen mit teilmotorischer Relaxfunktion	1-Sitzer ohne Armlehnen mit motorischer Relaxfunktion	
Preise in EUR				
<b>Preisgruppe 6</b>	-	-	-	
<b>Preisgruppe 8</b>	-	-	-	
<b>Preisgruppe 10</b>	-	-	-	
<b>Preisgruppe D</b>	-	-	-	
<b>Preisgruppe H</b>	-	-	-	
<b>Preisgruppe J</b>	-	-	-	
<b>Preisgruppe M</b>	-	-	-	
<b>Preisgruppe T</b>	-	-	-	
<b>Preisgruppe X</b>	-	-	-	

**Aufpreise**

## Modell: TL 1789

### Basiselemente

Bitte beachten Sie:

Alle Elemente haben 4 FüÙe und können miteinander verbunden werden.

Achtung: Elemente sind seitlich nicht bezogen und können deshalb nicht einzeln gestellt werden.

\* RF = Maß inkl. Relaxfunktion

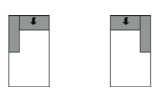
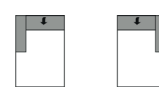
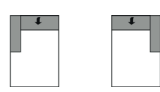
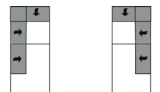



MaÙe (ca. cm) Höhe: 85-105 Tiefe: 111 Tiefe RF*: 175 Sitzhöhe: 47 Sitztiefe: 57 Sitztiefe RF*: 106				
Art.-Nr.	7121 / 7123	7921 / 7923	7098 / 7099	7291 / 7293
MaÙe	96 x 180 cm	104 x 180 cm	142 x 180 cm	111 x 220 cm
	Longchair mit Armlehne links / rechts	Longchair groß mit Armlehne links / rechts	Longchair XL mit Armlehne links / rechts	Umbauecke medium links / rechts
Preise in EUR				
<b>Preisgruppe 6</b>	-	-	-	-
<b>Preisgruppe 8</b>	-	-	-	-
<b>Preisgruppe 10</b>	-	-	-	-
<b>Preisgruppe D</b>	-	-	-	-
<b>Preisgruppe H</b>	-	-	-	-
<b>Preisgruppe J</b>	-	-	-	-
<b>Preisgruppe M</b>	-	-	-	-
<b>Preisgruppe T</b>	-	-	-	-
<b>Preisgruppe X</b>	-	-	-	-

### Aufpreise

**Basiselemente**

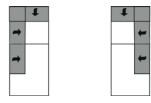
Bitte beachten Sie:  
Alle Elemente haben 4 Füße und können miteinander verbunden werden.  
Achtung: Elemente sind seitlich nicht bezogen und können deshalb nicht einzeln gestellt werden.

\* RF = Maß inkl. Relaxfunktion

Maße (ca. cm) Höhe: 85-105 Tiefe: 111 Tiefe RF*: 175 Sitzhöhe: 47 Sitztiefe: 57 Sitztiefe RF*: 106			 	
Art.-Nr.	7111 / 7113	7110	7301 / 7303	
Maße	111 x 240 cm	117 x 117 cm	128 cm	
	Umbauecke links / rechts	Spitz - Ecke groß	Abschluss teil links / rechts + 1,5-Sitzer medium ohne Armlehnen	
Preise in EUR				
<b>Preisgruppe 6</b>	-	-	-	
<b>Preisgruppe 8</b>	-	-	-	
<b>Preisgruppe 10</b>	-	-	-	
<b>Preisgruppe D</b>	-	-	-	
<b>Preisgruppe H</b>	-	-	-	
<b>Preisgruppe J</b>	-	-	-	
<b>Preisgruppe M</b>	-	-	-	
<b>Preisgruppe T</b>	-	-	-	
<b>Preisgruppe X</b>	-	-	-	

**Aufpreise**



Zubehör

Bitte beachten Sie:

Alle Elemente haben 4 Füße und können miteinander verbunden werden.

Achtung: Elemente sind seitlich nicht bezogen und können deshalb nicht einzeln gestellt werden.

\* RF = Maß inkl. Relaxfunktion

Maße (ca. cm) Höhe: 85-105 Tiefe: 111 Tiefe RF*: 175 Sitzhöhe: 47 Sitztiefe: 57 Sitztiefe RF*: 106				
Art.-Nr.	7854	7853	7804	7805
Maße	75 x 75 cm	110 x 65 cm	40 x 40 cm	50 x 50 cm
	Hocker	Hockerbank	Spitzkissen	Spitzkissen
Preise in EUR	Nur in Soft erhältlich!	Nur in Soft erhältlich!		

Preisgruppe 6	-	-	-	-
Preisgruppe 8	-	-	-	-
Preisgruppe 10	-	-	-	-
Preisgruppe D	-	-	-	-
Preisgruppe H	-	-	-	-
Preisgruppe J	-	-	-	-
Preisgruppe M	-	-	-	-
Preisgruppe T	-	-	-	-
Preisgruppe X	-	-	-	-

Aufpreise





**Zubehör**

Bitte beachten Sie:

Alle Elemente haben 4 Füße und können miteinander verbunden werden.

Achtung: Elemente sind seitlich nicht bezogen und können deshalb nicht einzeln gestellt werden.

\* RF = Maß inkl. Relaxfunktion

Maße (ca. cm) Höhe: 85-105 Tiefe: 111 Tiefe RF*: 175 Sitzhöhe: 47 Sitztiefe: 57 Sitztiefe RF*: 106				
Art.-Nr.	7806	9295	7644	7645
Maße	60 x 60 cm	60 x 40 cm	53 x 25 cm	64 x 25 cm
	Spitzkissen	Spitzkissen	Nierenkissen (SR 63)	Nierenkissen (SR 74)
Preise in EUR				

<b>Preisgruppe 6</b>	-	-	-	-
<b>Preisgruppe 8</b>	-	-	-	-
<b>Preisgruppe 10</b>	-	-	-	-
<b>Preisgruppe D</b>	-	-	-	-
<b>Preisgruppe H</b>	-	-	-	-
<b>Preisgruppe J</b>	-	-	-	-
<b>Preisgruppe M</b>	-	-	-	-
<b>Preisgruppe T</b>	-	-	-	-
<b>Preisgruppe X</b>	-	-	-	-

**Aufpreise**

### Zubehör

Bitte beachten Sie:  
Alle Elemente haben 4 FüÙe und können miteinander verbunden werden.  
Achtung: Elemente sind seitlich nicht bezogen und können deshalb nicht einzeln gestellt werden.

\* RF = Maß inkl. Relaxfunktion

MaÙe (ca. cm) Höhe: 85-105 Tiefe: 111 Tiefe RF*: 175 Sitzhöhe: 47 Sitztiefe: 57 Sitztiefe RF*: 106				
Art.-Nr.	7646	7647	7649	7689
MaÙe	72 x 25 cm	79 x 25 cm	92 x 25 cm	110 x 25 cm
	Nierenkissen (SR 82)	Nierenkissen (SR 89)	Nierenkissen (SR 102)	Nierenkissen (SR 120)
Preise in EUR				

Preisgruppe 6	-	-	-	-
Preisgruppe 8	-	-	-	-
Preisgruppe 10	-	-	-	-
Preisgruppe D	-	-	-	-
Preisgruppe H	-	-	-	-
Preisgruppe J	-	-	-	-
Preisgruppe M	-	-	-	-
Preisgruppe T	-	-	-	-
Preisgruppe X	-	-	-	-

**Aufpreise**

## Goldenes M

### Sie sind anspruchsvoll? Gut so - Wir sind es auch!

Daher legen wir großen Wert auf Haltbarkeit, Materialgüte, Langlebigkeit, Sicherheit und Gesundheitsverträglichkeit!

Weil unsere Möbel den hohen Ansprüchen der Gütegemeinschaft Möbel e.V. gerecht werden ist unser gesamtes Sortiment mit dem Gütezeichen „Goldenes M“ und der höchstmöglichen Emissionsklasse A ausgezeichnet



*... das geprüfte Möbel*

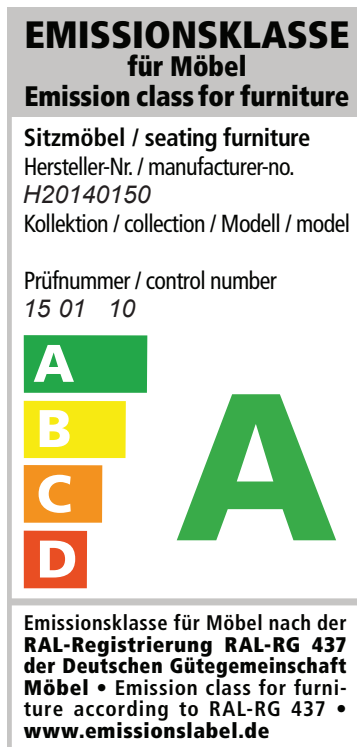

### Gütezeichen „Goldenes M“

Fast 50 Jahre Forschung, Laborprüfungen, Praxistests, Vergleiche und wissenschaftlicher Austausch stecken hinter dem RAL Gütezeichen „Goldenes M“.

- Geprüfte Qualität nach Güte- und Prüfbestimmungen RAL-GZ 430
- Garantierte Sicherheit durch aufwendige Labor- und Funktionsprüfungen
- Gesundes Wohnen durch strenge Grenzwerte für Schadstoffe - zum Teil strenger als der Gesetzgeber vorschreibt, die in unabhängigen Prüflaboren festgelegt wurden

**Das „Goldene M“ bedeutet für den Möbelkäufer: Dies ist Qualität, auf die Sie sich verlassen können.**

### Emissionslabel

Ein Expertenkreis der Deutschen Gütegemeinschaft Möbel e.V. hat in Zusammenarbeit mit führenden Prüfinstituten wie dem TÜV Rheinland, der LGA Nürnberg und dem ECO-Institut ein Emissionslabel für Möbel entwickelt.

- Das Label gibt dem Verbraucher Informationen zur Schadstoffemission und soll ihn vor gesundheitlichen Beeinträchtigungen schützen
- Das gesamte Sortiment ist nach diesen Richtlinien klassifiziert
- Der Nachweis der Klassifizierungen erfolgt aufgrund der Einhaltung der Vergabegrundlage mit entsprechenden Schadstoffprüfungen von neutralen Prüfinstituten auf Basis der Anforderungen nach RAL-GZ 430 oder derer des Blauen Engels.

**Unsere Produkte erfüllen die höchstmögliche Emissionsklasse „A“, was uns ein ruhiges Gewissen und Ihnen höchstmögliche Sicherheit in Bezug auf die Emissionswerte Ihres Polstermöbels bietet.**

## Blauer Engel und Longlife

### Sie sind anspruchsvoll? Gut so - Wir sind es auch!

Gerade in dem Bereich Leder ist uns ein verantwortungsbewusster Umgang mit Umwelt und Gesundheit sehr wichtig. Unsere Leder sind mit dem „Blauen Engel“ ausgezeichnet, da wir gezielt gesundheitlich unbedenkliche Polsterleder für unsere Möbel auswählen.

Damit unsere Kunden lange Freude an Ihrer Ledergarnitur haben, bieten wir nun die Möglichkeit bis zu 4 Wochen nach dem Kauf des Möbels eine zusätzliche 5-Jahre-Service-Garantie abzuschließen.



[www.blauer-engel.de/uz148](http://www.blauer-engel.de/uz148)

#### Blauer Engel - Umweltfreundliche Polsterleder

Der Blaue Engel für emissionsarme Polsterleder signalisiert, dass bei den ausgezeichneten Ledern die Umwelt- und Gesundheitsbelastungen von der Produktion über die gesamte Nutzungsdauer, bis hin zur Verwertung und Entsorgung minimiert sind.

Folgende Lederqualitäten sind mit dem Blauen Engel ausgezeichnet:

Cento  
Dickleder Torero  
Life-Line  
Nature

**Der Blaue-Engel ist das weltweit erfolgreichste Umweltzeichen mit einer Markenbekanntheit von 92%!**



#### Longlife - 5-Jahres-Service-Garantie.

Mit den richtigen Reinigungs- und Pflegemitteln erhalten Sie den Wert Ihres Polstermöbels und haben lange Freude daran. Als Teil dieser 5-Jahre-Service-Garantie erhalten Sie eine professionelle, telefonische Beratung, gratis Spezialprodukte und einen kostenlosen Support.

Die Garantie kann für folgende Lederqualitäten abgeschlossen werden:

Cento  
Dickleder Torero  
Mercury

Longlife  
by 3C Care



**Die Longlife 5-Jahres-Service-Garantie bietet Sicherheit für ein Polsterleder, dass besonders langlebig und einfach zu pflegen ist!**

Weitere Informationen finden Sie unter [www.3c-care.de](http://www.3c-care.de)

## OEKO-TEX® STANDARD 100

### Was ist OEKO-TEX® ?

Zahlreiche unserer Stoffe und Polstermaterialien sind mit dem STANDARD 100 by OEKO-TEX® Label ausgezeichnet. Ist ein textiler Artikel mit diesem Label ausgezeichnet, können Sie sich darauf verlassen, dass dieser Stoff bzw. das Polstermaterial auf Schadstoffe geprüft wurde und der Artikel somit gesundheitlich unbedenklich ist.

**Die Angabe welche unserer Bezugstoffe zertifiziert sind und weitere hilfreiche Informationen finden Sie auf unserer Homepage unter <https://www.candy-polstermoebel.de/bezuege/stoffe/>**

Die Auszeichnung bietet Ihnen folgende Vorteile:



(Beispiellabel)

- STANDARD 100 by OEKO-TEX® gehört zu den weltweitbekanntesten Labels für schadstoffgeprüfte Textilien. Es steht für Kundenvertrauen und hohe Produktsicherheit.
- Die Prüfung wird von unabhängigen OEKO-TEX® Instituten auf der Grundlage eines umfangreichen OEKO-TEX® Kriterienkataloges durchgeführt.
- Sie berücksichtigen im Prüfverfahren zahlreiche sowohl reglementierte wie nicht-reglementierte Substanzen, die der menschlichen Gesundheit schaden könnten.
- Vielfach gehen die gesetzten Grenzwerte für den STANDARD 100 über nationale und internationale Vorgaben hinaus.
- Der Kriterienkatalog wird mindestens einmal jährlich aktualisiert und um neue wissenschaftliche Erkenntnisse oder gesetzliche Vorgaben erweitert.

Modell: TL 1789



EU Richtlinien

---

**WEEE-Reg.-Nr. DE 22661937**

Informationspflichten gemäß §18 Abs. 2 Elektro- und Elektronikgerätegesetz:

<https://www.bmu.de/themen/wasser-abfall-boden/abfallwirtschaft/statistiken/elektro-und-elektronikaltgeraete/>